

PORFIX P4-600

Technické parametre		
- základné		
prevedenie	PDK, HL	
rozmery (d x š x v)	500x250x250	mm
objemová hmotnosť ρ_v	600	kg/m ³
- statika		
priemerná pevnosť v tlaku f_u	4,0	N/mm ²
charakteristická pevnosť muriva v tlaku f_k	3,0	N/mm ²
pevnosť v šmyku τ	0,3	N/mm ²
- tepelnotechnika		
súčiniteľ tepelnej vodivosti $\lambda_{10\ dry}$	0,150	W/(m*K)
súčiniteľ tepelnej vodivosti λ_U	0,163	W/(m*K)
merná tepelná kapacita c	1	kJ/kg*K
faktor difúzneho odporu μ	5 / 10	
tepelný odpor v suchom stave R_{10dry}	1,670	m ² *K/W
súčiniteľ prestupu tepla U_{10dry}	0,544	W/(m ² *K)
- požiarne odolnosť		
trieda reakcie na oheň	A1	
požiarne odolnosť (s omietkou)	REI-M 240 ¹⁾	min.
- akustika		
laboratórna vzduchová nepriepustnosť R_w	49	dB
- ostatné údaje		
mrazuvzdornosť	NPD	
spotreba	8	ks/m ²
spotreba	32,00	ks/m ³
spotreba lepidla PORFIX (PDK/HL)	17/20	kg/m ³
spotreba základacej malty (pri hr. 20 mm)	8,5	kg/bm

Expedičné parametre		
hmotnosť prvku	26,6	kg/ks
expedičná hmotnosť palety	1295	kg/pal
obsah palety	1,5	m ³
obsah palety	48	ks

1) certifikát - Klasifikácia požiarnej odolnosti – nosná stena – P4-600 (viď. web)

Nosné murivo hr. 250 mm

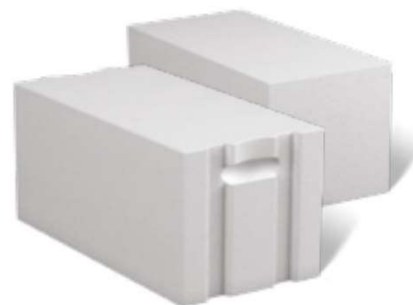

PORFIX P4-600 je vyrábaný na báze kremičitého piesku v prevedení pero-drážka-kapsa (PDK) alebo hladká (HL).

Použitie :

Je určený najmä na murovanie nosných stien obvykle do 3. podlaží a je ho možné použiť aj ako výplňové murivo do skeletov.

Má zvýšenú pevnosť a vďaka nízkej objemovej hmotnosti je ľahko spracovateľný. Je tvarovo stály a má výbornú požiarne odolnosť - vhodný na realizáciu požiarne-deliacich konštrukcií.

Výhody :

- dobré tepelnoizolačné vlastnosti
- vysoká požiarne odolnosť
- nízka objemová hmotnosť (doprava, manipulácia)
- ľahké spracovanie a opracovanie (pílenie, drážky)
- nízka spotreba lepiacej malty (formát PDK)
- rýchly čas výstavby (formát a PDK)
- vyrobený z prírodných materiálov

Doplnkové produkty :

- základacia malta PORFIX
- lepidlo PORFIX
- nosné preklady
- U-profily
- nenosné preklady
- stropný systém PORFIX
- murivová nerezová spojka

Základné rozmery tvárnic

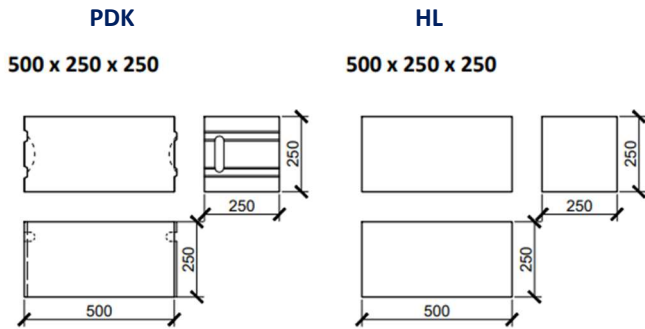

Väzba muriva - roh

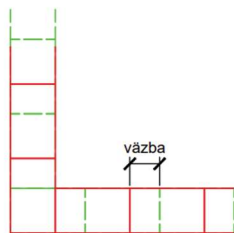
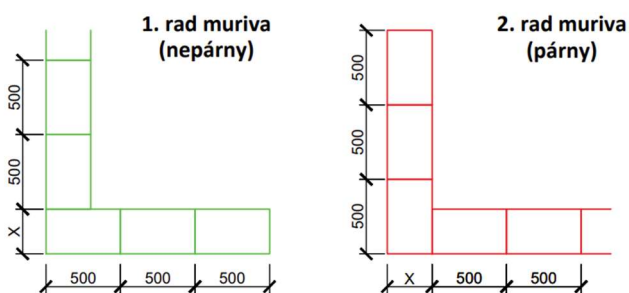

Väzba muriva – T pripojenie

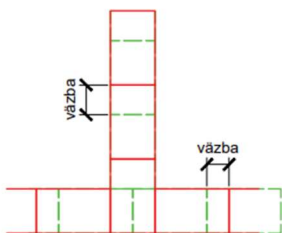
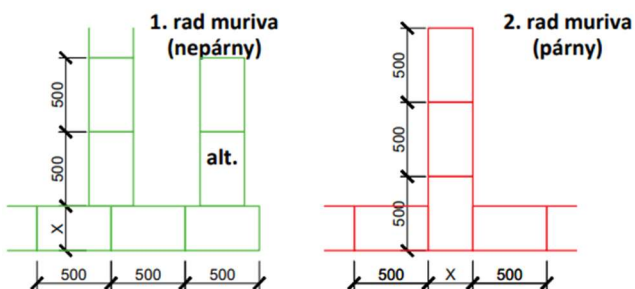

Väzby - pre optimálnu tuhosť muriva 1 2 výšky tvárnice (125 mm) - minimálne 0,4 výšky tvárnice (100 mm - nie menej ako 40 mm)

Skladanie prekladov

Nadokenný preklad z 2x125

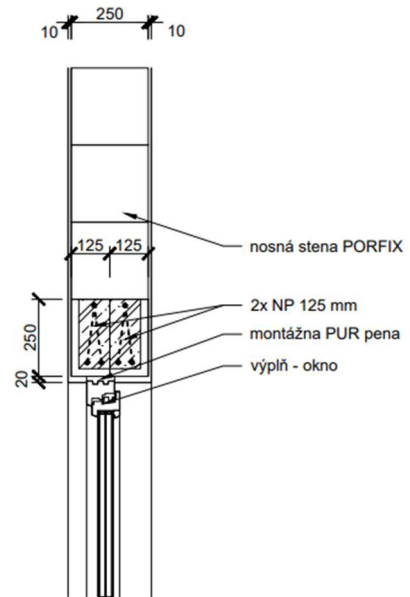

Nadokenný preklad z 2x 100 + tepelná izolácia 50 mm

